

Технические характеристики / Прочие аксессуары

Технические характеристики

Номер модели	F-VXD50R					
Питание	220В~ 50Гц					
Режим эксплуатации	Очистка воздуха			Увлажнение/очистка воздуха		
Настройки объема воздуха	Super	Med	Low	Super	Med	Low
Потребление электроэнергии (Вт)※1	70	16	12	73	18	14
Увлажняемый объем (мл/ч)※2	—	—	—	500	200	100
Объем воздуха (м3/мин)	5.1	2.0	1.0	4.6	1.6	0.9
Мощность по площади	Не более 40 м ² стандартной жилой комнаты.			Не более 23 м ² стандартной жилой комнаты.		
Вместимость бака	2.7 L					
Длина шнура питания	3.0 M					
Размеры изделия	620(В)х 380(Ш) X 245(Т)MM					
Вес изделия	9.8 кг					

※1 Очиститель потребляет приблизительно 3.4 Вт в выключенном состоянии.

※2 Увлажняющая способность может меняться в зависимости от температуры и влажности внутри помещения.

Прочие аксессуары (продаются отдельно)

● Сменный комбинированный фильтр



Модель №: F-ZXCP50X

● Сменный дезодорирующий фильтр



Модель №: F-ZXCD50X

● Сменный увлажняющий фильтр

Корпус и нажимная пластина фильтра не поставляются.

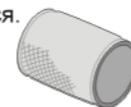

Модель №: F-ZXCE50X

Позвоните в сервисный центр

Все рабочие индикаторы, "Auto vol."/ "Supper"/ "M"/ "L", мигают.

Главный блок вышел из строя.

Отключите изделие из розетки и обратитесь в сервисный центр.

Дату изготовления Вы можете узнать по номеру, который размещен на задней части устройства.

XX XX XX

— 5 - ая и 6 - ая : День
 — 3 - ая и 4 - ая : месяц (в цифровом выражении)
 01 – Январь, 02 – Февраль, ... 12 – Декабрь
 — 1 - ая и 2 - ая : год (последняя цифра номера года)
 09 – 2009, 10 – 2010, 11 – 2011

Установленный производителем в порядке л. 2 ст. 5 федерального закона РФ "О защите прав потребителей" срок службы для данного изделия равен 7 годам с даты производства при условии, что изделие используется в строгом соответствии с настоящей по эксплуатации и применимыми техническими стандартами.

Панасоник Корпорейшн
 Панасоник Экологичи Системс Гуангдонг Ко., Лтд.

Веб-сайт : <http://panasonic.net>

© Панасоник Экологичи Системс Гуангдонг Ко., Лтд. 2009

Нпечатано в Китае
 VXD5R8950ZC
 X0309-0

Panasonic®

Руководство пользователя Воздухоочиститель с функцией увлажнения

Модель № **F-VXD50R**

Данное изделие предназначено исключительно для использования внутри помещений.



Содержание

Название частей	3
Меры предосторожности	4
Требования эксплуатации	5
Перед использованием	6

Использование очистителя воздуха	8
----------------------------------	---

Обслуживание и уход	10
● Общая периодичность замены фильтра	10
● Включение после длительного простоя	11

Часто задаваемые вопросы	12
Возможные неисправности и способы их устранения	13
Дополнительная информация	14
ЗАМЕТКИ	15
Технические характеристики / Прочие аксессуары	Посл. стр. обложки

Настройка и подготовительные операции

Использование очистителя воздуха

Обслуживание и уход

Устранение неполадок

Благодарим вас за покупку очистителя воздуха фирмы **Panasonic**.

- Чтобы правильно использовать очиститель воздуха, внимательно изучите данное руководство пользователя. Просим вас особенно внимательно прочитать раздел "Меры предосторожности" (Стр. 4 и 5) до начала использования очистителя воздуха.
- Убедитесь, что в гарантийный талон внесена вся необходимая информация, включая дату продажи и наименование продавца. Храните гарантийный талон и руководство пользователя в надежном месте для использования в случае необходимости.

Полностью очищает воздух от частиц взвешенной пыли.
Очиститель воздуха с напо-ионами является эксклюзивной разработкой корпорации Panasonic.

Комбинация устройства подачи струи воздуха (P.14) и «напо-ионизации» (P.14) обеспечивает влажность и свежесть воздуха.

- Расположенный внизу воздухозаборник эффективно поглощает пыль, скопившуюся на полу.
- Нано-ионы легко проникают в структуру ткани.
- Нано-ионы, в комбинации с увлажняющей функцией способствуют увлажнению и обеспечивают мягкость кожи.

ЗАМЕТКИ

Дополнительная информация

Сведения о nano-ионизации

Нано-ионы — частицы ионов сверхмалых размеров, полученные из влаги, содержащейся в воздухе, и выходящие из воздушного выхода для предотвращения возникновения плесени *1 и вирусов *2 в воздухе. Они проникают в структуру любых тканей, например, гардин, для предотвращения образования бактерий *3 и устранения неприятных запахов *4. При подаче папо-ионов из прибора раздается характерный шум. (Стр. 12)

- *1 Центр испытаний: Japan Food Research Laboratories Проведение теста. Определить количество разновидностей плесени в тестируемом помещении
Результаты теста. Поглощение составляет более 99%
- *2 Центр испытаний: Japan Food Research Laboratories Проведение теста. Определить количество разновидностей вирусов в тестируемом помещении методом CPE
Результаты теста. Поглощение составляет более 99%
- *3 Центр испытаний: Japan Food Research Laboratories Проведение теста. Определить количество разновидностей бактерий, находящихся в тканях в тестируемом помещении
Результаты теста. Поглощение составляет более 99%
- *4 Центр испытаний: Центр экологического контроля Проведение теста. Определить виды запахов, задерживаемых в тканях в тестируемом помещении
Результаты теста. Интенсивность запаха снижается на 1 уровень

Условия образования nano-ионов



- Условия, при которых выработка nano-ионов не производится:
 - в зимнее время года при низких температуре и влажности;
 - при влажности ниже 20%.
- Nano-ионы могут не вырабатываться при влажности выше 85%.

Производство небольшого количества озона

- Незначительное количество озона вырабатывается при производстве nano-ионов, но его количество намного меньше природного озона, таким образом, он не нанесет никакого вреда человеческому организму.
- При наличии запаха озона нажмите кнопку «папое» для отключения функции nano-ионизации.

Функции датчика запаха/пыли

Датчик может определить загрязненность воздуха, после чего отразить это на индикаторе чистоты. Прибор автоматически оптимизирует подачу воздушной струи и объем воздуха в режиме автоматического обнаружения, автоматического потока воздуха и автоматического объема воздуха.

- Датчик не предназначен для распознавания бактерий или вирусов.
- Функции датчика могут изменяться с условиями внутреннего воздушного потока, если рядом с прибором в комнате расположен обогреватель.

Типы и функции датчиков

Тип	Пределы измерений	Увеличенные пределы измерений
Сенсор запахов	<ul style="list-style-type: none"> • запах от сигарет, ладана, животных или распространяемый при приготовлении пищи • запахи от косметики, алкоголя, спреев и т. д. 	<ul style="list-style-type: none"> • Пар (водяной пар), масляный туман • Изменение ветра и температуры, вызванные открытием или закрытием двери
Сенсор пыли	<ul style="list-style-type: none"> • Пыль в помещении (пыль, пылевые клещи и продукты их жизнедеятельности, плесень и пыльца) 	<ul style="list-style-type: none"> • Масляный туман, капельки воды

Типы воздушного потока

Запах/сигаретный дым

Запах и смог, находящиеся в воздухе, могут быть эффективно очищены. (Боковое всасывание и выдув вверх)

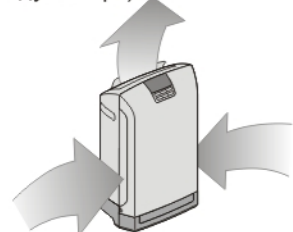

Пыльца

Пыльца и прочие частицы в помещении, собирающиеся у пола, могут быть эффективно очищены. (Боковое и нижнее всасывание и выдув вперед)



- Передняя заслонка открывается, если режим объема воздуха установлен на отметку "Super".

Автораспределение (автоматический поток)

Поток воздуха может использоваться для эффективного сбора пыли в зависимости от загрязненности воздуха

- Заслонка движется при светящемся индикаторе

Индикатор датчика			Верхняя заслонка	Передняя заслонка
Запах	Пыль в помещении		Вращающаяся	Закрывает
	Незначительное	Значительное		
—	—	—	Вращающаяся	Закрывает
—	—	—	Вращающаяся	Закрывает *5
—	—	Горит	Вращающаяся	Открыт
—	—	Горит	Вперед	Открыт
Горит	Горит	—	Вверх	Закрывает *5
Горит	Горит	Горит	Вращающаяся	Открыт

- *5. Верхняя заслонка закрывается при незначительном количестве обнаруженной датчиком в комнате пыли.

Функции комбинированный фильтр

Фильтр работает в сочетании с экстрактом зеленого чая, антибактериальными ферментами и антиаллергенными, антивирусными и антибактериальными веществами, содержащимися для удаления аллергенов (пыльцы, пылевых клещей и их продуктов выделения), вирусов и плесени.

- Экстракт зеленого чая: устраняет вирусы
Центр испытаний: Научно-исследовательский центр изучения экологии KITASATO
Проведение теста. Определить интенсивность удаления вирусов методом Plaque
Результаты теста. Поглощение составляет более 99%
- Антибактериальные ферменты: устраняют воздействие бактерий
Центр испытаний: Японская лаборатория изучения пищевых продуктов
Проведение теста. Определить путем обработки агаровой пластинки, используя стандартную агаровую среду
Результаты теста. Поглощение составляет более 99%
- Антиаллергенные, антивирусные и антибактериальные вещества Снижает воздействие аллергенов (пыльцы, домашних пылевых клещей и их продуктов жизнедеятельности)
Центр испытаний: Осака Муниципальный технический исследовательский институт
Проведение теста. Устраняет аллергены от домашних пылевых клещей путем проведения иммунологического анализа ферментов
Результаты теста. Поглощение подтверждается
- Комбинированный фильтр выделяет редкий и безопасный запах экстракта зеленого чая, антибактериальных ферментов, а также другие антиаллергенные, антивирусные и антибактериальные вещества.

Название частей

Вид спереди



Вид сзади

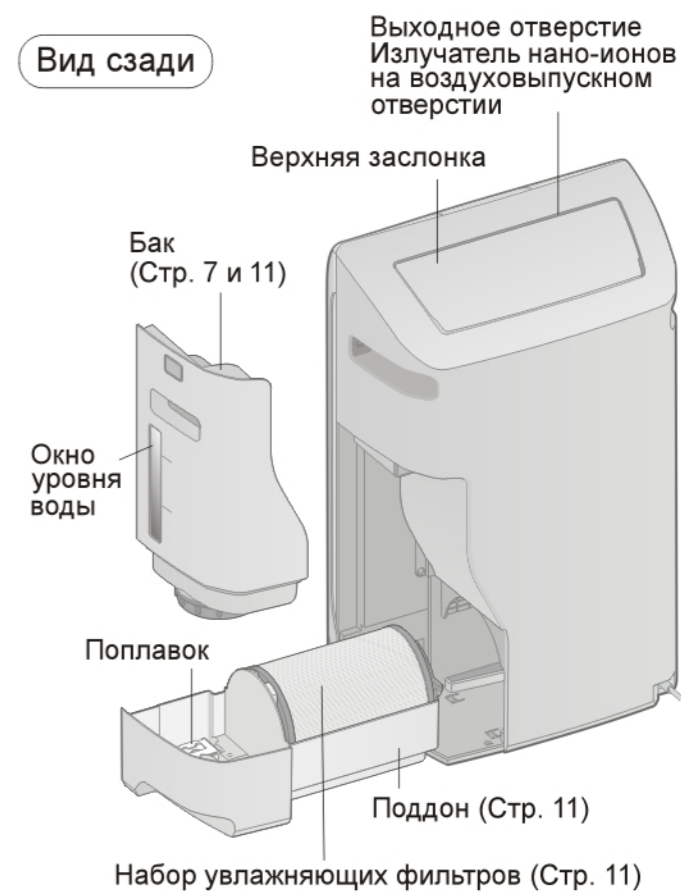

Настройка и подготовительные операции

Меры предосторожности

Эти меры предосторожности предусмотрены для вашей безопасности. Внимательно прочитайте и в точности выполняйте указанные меры предосторожности, чтобы избежать телесных повреждений и порчи самого изделия или другого имущества.

■ Приведенные ниже условные обозначения указывают на различные степени опасности и телесных повреждений или ущерба, которые могут возникнуть при невыполнении указанных мер предосторожности.



ОСТОРОЖНО

Указывает на возможность серьезных, даже смертельных травм.



ВНИМАНИЕ

Указывает на риск травм или ущерба имуществу при неправильном обращении с прибором.

■ В данном руководстве пользователя используется ряд других условных обозначений, указывающих на дополнительную информацию для определенных продуктов. (Эти символы приведены ниже в качестве примеров.)



Этот символ указывает на действие, которое не должно выполняться.



Этот символ указывает на действие, которое должно выполняться.



ОСТОРОЖНО

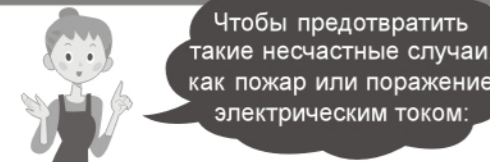

Чтобы предотвратить такие несчастные случаи, как пожар или поражение электрическим током:



■ При переноске или размещении изделия на хранение не допускается тянуть его за шнур питания. (Это может привести к короткому замыканию или повреждению проводов внутри шнура питания, пожару или электрошоку.)

■ Не прикасайтесь к вилке мокрыми руками. (Вас может ударить током.)



■ Старайтесь предохранять шнур питания и вилку от повреждений.

• Шнур питания не допускается повреждать, модифицировать, чрезмерно гнуть, тянуть, скручивать или сворачивать в пучок. Также не допускается ставить тяжелые предметы на шнур или зажимать его. (Использование очистителя с поврежденным шнуром питания может привести к электрошоку или пожару.)

• Для ремонта шнура и вилки обращайтесь в сервисный центр.

■ Не используйте перегруженную розетку, к которой подключены другие приборы. Очиститель воздуха допускается подключать только к сети 220 В переменного тока. (Если к розетке подключены другие приборы, из-за ее перегрева может возникнуть пожар.)



■ Перед чисткой изделия обязательно отключайте его из розетки. Если вилка вставлена в розетку неплотно, это может привести к электрошоку или пожару из-за перегрева розетки.

• Не допускается использовать поврежденную вилку или незакрепленные розетки.

Внимание

Если возникнет любое из перечисленных ниже условий, выключите изделие и обратитесь к дилеру или в сервисный центр.

- Если какой-либо переключатель не работает.
- Если сработал автоматический выключатель или плавкий предохранитель.
- Если шнур питания или вилка слишком сильно нагреваются.
- Если появляются запах гари, необычные звуки или вибрация.
- Если наблюдаются любые другие аномалии или неисправности.



■ Регулярно очищайте вилку. Если на вилке накопится пыль, впитавшаяся влага может привести к повреждению изоляции и впоследствии к пожару.

- Извлеките вилку из розетки и протрите ее сухой салфеткой.
- Если очиститель не используется в течение длительного времени, отключайте его из розетки.

■ Вставляйте вилку в розетку до конца. (Изделие может неожиданно начать работать и ударить током.)



■ Устанавливайте прибор в недоступном для детей месте. (В противном случае возможно поражение электрическим током, ожог или какие-либо другие травмы.)

■ Не производите очистку прибора с помощью средств, содержащих кислоту или хлор. (Такие средства могут выделять вредный газ.)

■ Не вставляйте инородные предметы в отверстия входа и выхода воздуха. (Контакт с внутренними деталями прибора может привести к поражению электрическим током или травме.)



■ Не допускается разбирать или модифицировать изделие. (Разборка или модификация изделия может привести к неисправностям или пожару.) Для осмотра изделия обращайтесь в сервисный центр.



■ Оберегайте изделие от намокания (Может возникнуть короткое замыкание или электрошок.)



Если поврежден шнур питания, для его безопасной замены необходимо обратиться к изготовителю, в сервисный центр или к другим компетентным специалистам.

Данное изделие не предназначено для использования людьми (включая детей) с ограниченными физическими, сенсорными и умственными способностями или с недостаточными опытом и знаниями, за исключением случаев, когда такие люди находятся под наблюдением или получили инструкции по использованию изделия лицом, отвечающим за безопасность таких людей. Дети должны находиться под наблюдением, чтобы не допустить игр с изделием.

Возможные неисправности и способы их устранения

При возникновении проблемы, изучите ее, обратившись сначала к таблице ниже. Если устранить проблему невозможно, отключите прибор от электросети и обратитесь к авторизованному сервисному дилеру.

Проблема ! ?	Момент проверки/Решение
В месте выхода воздуха может наблюдаться свечение.	<ul style="list-style-type: none"> ● Это допустимо при возникновении электрического разряда для выработки nano-ионов.
Малый объем воздуха.	<ul style="list-style-type: none"> ● Набор увлажняющих фильтров установлен, и Комбинированный фильтр для очистки воды загрязнен? (Стр. 10-11) → Выполните их очистку. Если признаки остаются, замените старые фильтры на новые.
От прибора исходит неприятный запах	<ul style="list-style-type: none"> ● Загрязнился ли основной прибор, передняя панель или фильтр? → Выполните его очистку. Если признаки остаются, замените старый фильтр на новый. (Прибор не удаляет вредный угарный газ, источником которого являются сигареты) (Стр. 10 и 11) ● Загрязнился ли поддон? ● Заменяется ли вода каждый день?
<ul style="list-style-type: none"> ● Уровень воды в баке остается неизменным. ● Отсутствует увлажнение при включенном индикаторе работы. 	<ul style="list-style-type: none"> ● Загрязнился ли набор увлажняющих фильтров? ● Светится на индикаторе влажности «70» → При работе прибора в полностью автоматическом режиме «Full Auto» и режиме автоматического объема воздуха «Auto Air Volume», увлажнение останавливается, когда на индикаторе влажности отображается «70». ● Установлен ли поддон на место? ● Правильно ли установлен увлажняющий фильтр? (Стр. 11) → Если увлажняющий фильтр установлен наоборот или не на место, может возникать ненормальный шум, и функция увлажнения будет недоступна.
Влажность не повышается.	<ul style="list-style-type: none"> ● Может быть размер комнаты слишком велик для прибора? (Задняя сторона) ● Комната проветривается или застелена паркетом? → Если комната проветривается или застелена паркетом, влажность может не повышаться, в зависимости от материала пола и стен.
Мигает: прекращение подачи воды в режиме увлажнения и очистки воздуха	<ul style="list-style-type: none"> ● В баке есть вода? (Стр. 7) <ul style="list-style-type: none"> • Светится или мигает индикатор подачи воды (работа прибора прекращается) • Светится : прекращение подачи воды в режиме «Full Auto» (работает очистка воздуха) → Для продолжительного увлажнения добавьте воды в бак (Стр. 7) и дважды нажмите Power Off/On (включения/выключения), после чего прибор возобновит работу.
Вода в баке присутствует, но лампочка подачи воды мигает.	<ul style="list-style-type: none"> ● Установлен ли поддон на место? ● Основной прибор наклонен? → Он должен быть размещен на надежном и ровном столе или на полу.
Контрольный индикатор светится.	<ul style="list-style-type: none"> ● Основной прибор упал? → ① Отсоедините кабель питания. ② Установите основной прибор. (Удалите перелившуюся воду.) ③ Не используйте его подняв и оставьте его как есть. (Полностью высошите его, чтобы удалить воду изнутри.) ④ Вставьте кабель питания и включите прибор снова. ● Основной прибор наклонен или упал? → Выньте кабель питания и вставьте его снова.
Загрязнение воздуха не устраняется	<ul style="list-style-type: none"> ● Загрязнился Комбинированный фильтр для подачи воды. → Выполните его очистку. Если признаки остаются, замените старый фильтр на новый.
В поддоне конденсируется влага	<ul style="list-style-type: none"> ● Конденсация влаги в поддоне — это нормальное явление при прекращении работы прибора и низкой температуре в комнате.
Светится индикатор проверки, все индикаторы объема воздуха мигают.	<ul style="list-style-type: none"> ● Прибор неисправен. → Отключите прибор от сети и свяжитесь с дилером для устранения неисправностей.

В любом из следующих случаев немедленно обратитесь к дилеру.

Часто задаваемые вопросы

Изучите эти вопросы, прежде чем задавать новые или отправлять прибор в ремонт



Выходит ли прохладный воздух?

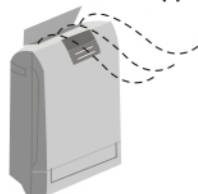

Влага увлажняющего фильтра поглощает тепло, поэтому выходящий воздух имеет более низкую температуру по сравнению с температурой в помещении.

Выходит ли теплый воздух во время увлажнения?

Процесса кипения не происходит, осуществляется контакт с воздухом увлажняющего фильтра, содержащего влагу. По этой причине теплый воздух не выходит.

Является ли увлажняющая способность низкой?

В дождливую или холодную погоду высушивание одежды займет больше времени. Аналогичным образом, увлажняющая способность может меняться в зависимости от температуры и влажности внутри помещения. В теплую сухую погоду увлажняющая способность увеличится.

Будет ли образовываться конденсат на окнах и стенах?

Даже при надлежащей влажности возможно появление конденсата на окнах и стенах, потому что их температура ниже.

Индикатор увлажнения ...

- Если все время горит индикатор «70»
 - Возможно, было проведено неправильное измерение влажности в зависимости от места эксплуатации.
 - Перемещение в другое место. (Стр. 5)

Совет

- Настройте индикатор влажности напротив необходимого значения.
- Указанная температура иногда может отличаться от показаний бытового термометра.
- Влажность изменяется вместе с температурой.
- Влажность иногда изменяется вместе при вентиляции воздуха.

Изменяется ли увлажняющий фильтр в цвете?

Иногда цвет фильтра меняется из-за качества воды, но это не оказывает влияния на его работу.

Издает ли прибор какие-либо звуки?



- Из отверстия выхода воздуха раздается нехарактерный шум.
 - Звук может раздаваться при подаче nano-ионов.
 - Если шум доставляет дискомфорт нажмите кнопку **nanoe**, чтобы отключить функцию nano-ионизации.

Индикатор качества воздуха ...

- Индикатор продолжает мигать красным после работы прибора в течение некоторого периода времени.
 - Загрязнился ли микродатчик пыли? (Стр. 10)
 - Индикатор может оставаться красным и мигать, если из распылителя прибора продолжает выделяться пар.

Индикатор качества воздуха

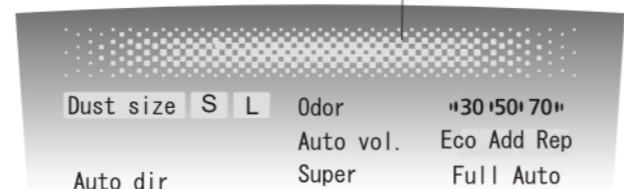

- Индикатор продолжает мигать синим после работы прибора в течение некоторого периода времени.
 - Расположен ли прибор в области с трудно очищаемым воздухом или же габариты комнаты превышают возможности прибора? (Стр. 5 и задняя крышка)
 - Загрязнился датчик загрязнений. (Стр. 10)
- Дискомфорт, вызванный горением лампочки (например, во время отдыха и т. д.)
 - Индикатор качества воздуха можно отключить.
 - Одновременно нажмите и удерживайте кнопки **Airflow dir.** и **Clean-Humid.** в течение примерно 3 секунд. (Чтобы включить индикатор, еще раз нажмите эти кнопки.)

Индикаторы датчика наличия пыли/запаха постоянно выключены или горят?

Чувствительность датчика может быть изменена по желанию.

При первом использовании прибора или при его повторном включении автоматически устанавливается уровень скорости «Средняя».

- После остановки прибора одновременно нажмите и удерживайте кнопки **Airflow dir.** и **nanoe** некоторое время. (Включается индикатор объема воздуха.)
- Отпустите кнопки после того, как чувствительность будет настроена должным образом.

Airflow vol.		
Super	Super:	при высокой влажности.
M	M:	при средней влажности.
L	L:	при низкой влажности.

(Индикатор объема воздуха)



ВНИМАНИЕ

Требования эксплуатации



Не размещайте прибор в следующих местах:

- Где безопасность устройства не гарантируется (В противном случае существует опасность падения прибора, что может привести к пожару, поражению электрическим током в результате переливания воды через край.)
- В местах с высокой температурой или влажностью, а также в местах, где присутствует вода, например в ванной (Может произойти утечка тока, что приведет к пожару или поражению электрическим током.)
- Места с повышенным содержанием масляных или жирных частиц (В противном случае возможно получение травмы в результате трещин.)
- Места, где может произойти утечка масла или легко воспламеняющегося газа (В противном случае возможен пожар или задымление в результате возгорания прибора.)
- Места, где поток воздуха будет направлен на животных и растения (Может привести к тяжелым последствиям.)



Оберегайте изделие от попадания внутрь летучих веществ или горящих предметов, например, сигарет или благовоний. (Может привести к пожару.)



Не допускается чистить изделие спиртосодержащими и другими растворителями и распылять на изделие аэрозоли против насекомых. (На изделии могут появиться трещины, что может впоследствии привести к телесным повреждениям, или вызвать короткое замыкание, электрошок или пожар.)



Не допускается использовать изделие в помещениях, в которых осуществляется фумигация средствами от насекомых. (Внутри изделия может образоваться налет химических веществ, которые будут впоследствии выходить из воздуховыпускного отверстия и создавать угрозу для здоровья людей.)



- Перед включением изделия после применения средств от насекомых необходимо тщательно проветрить помещение.



Не следует использовать прибор в перевернутом положении. (Это может повлечь вытекание воды из прибора, привести к пожару или поражению электрическим током.)



При перемещении прибора

- Остановите работу прибора, извлеките бак и слейте воду из поддона. (В противном случае вода может пролиться и намочить мебель.)
- Держите прибор за ручки на левой и правой сторонах. (Если во время перемещения прибора держать его за воздухозаборник или панель управления, прибор может упасть и нанести травму.)



При отключении изделия от сети необходимо держаться за вилку, а не за шнур.



(В противном случае возможен пожар или поражение электрическим током в результате короткого замыкания или разрыва провода.)



Если в помещении изделие используется вместе с обогревателем, помещение необходимо проветривать.



- Может произойти отравление оксидом углерода. Данное изделие не предназначено для удаления оксида углерода



В баке всегда должна находиться вода, а внутренние части прибора должны быть чистыми.

- В бак необходимо каждый день наливать свежую проточную воду.
- Регулярно производите обслуживание внутренней части прибора. (В противном случае грязь и ржавчина могут стать причиной размножения грибов и бактерий, выделяющих вредные вещества и неприятный запах.) При недомогании необходимо обратиться к врачу, чтобы проверить физическое состояние.

Недопустимо размещение прибора в следующих местах

- Вблизи стен и окон (В противном случае индикатор влажности не будет функционировать должным образом.)
- В местах, где прибор подвергнется прямому попаданию солнечных лучей, воздействию высокой температуры или непосредственному потоку воздуха из кондиционера. (Это может привести к деформации, потере цвета, неполадкам и ухудшению качества работы прибора.)
- В местах, где занавески или другие предметы могут загородить входную и выходную воздушные решетки. (Это может негативно повлиять на поток воздуха.)

- Вблизи телевизоров, радио и других электронных устройств, чувствительных к электрическим полям. (В противном, возникнут искажения изображения или появится шум.)



- Не следует использовать прибор долгое время на одном и том же месте. Рекомендуется постоянно менять место расположения прибора. (В противном случае на полу или стене рядом с прибором могут образоваться пятна.)

- Использование прибора для устранения пылицы и пыли
 - Пыльца и пыль обычно оседают на пол, поэтому рекомендуется размещать прибор на полу.

- Следует избегать проливания воды на пол при извлечении бака.



- Вылейте воду из бака и поддона, прежде чем она замерзнет. (Работа прибора при замерзшей воде может вызвать неполадки.)

Подготовка к использованию

Перед включением

Установите фильтры

1 Отметьте на наклейке дату первого включения.

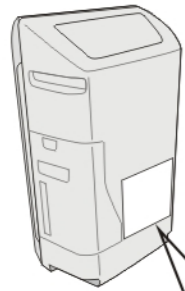

Комбинированный фильтр

Сменный комбинированный фильтр

Модель № F-ZXCP50X

Дата первого использования:

Дезодорирующий фильтр

Сменный дезодорирующий фильтр

Модель № F-ZXCD50X

Дата первого использования:

Увлажняющий фильтр

Замена увлажняющего фильтра

Модель № F-ZXCE50X

Дата первого использования:

Общая периодичность замены увлажняющего фильтра Примерно раз в 10 лет (при эксплуатации в течение 8 часов каждый день).

Примечание

- См. «Недопустимо размещение прибора в следующих местах» (Стр. 5).

2 Снимите переднюю панель и пластиковый пакет

① Снимите переднюю панель.

Передняя панель



(1) Поверните две ручки по направлению стрелок.
(2) Снимите переднюю панель.

Ручки (левая и правая)

② Снимите фильтры (два).

Потяните его на себя двумя руками

Комбинированный фильтр

Дезодорирующий фильтр (Фильтр покрыт черной сеткой.)

③ Снимите пластиковый пакет дезодорирующего фильтра

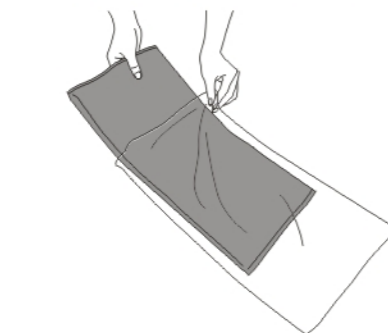

※ Не снимайте черную сетку с дезодорирующего фильтра.

3 Установите фильтры (два) и переднюю панель.

① Установите дезодорирующий фильтр. (Разделение между внутренней и наружной, верхней и нижней частями отсутствует)



② Установите комбинированный фильтр.

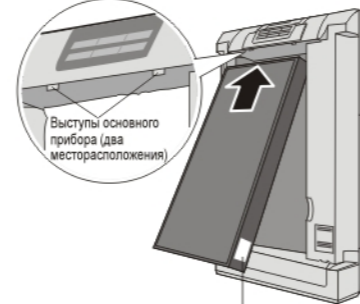

Возьмите фильтр, развернув его [ПЕРЕДНЯЯ СТОРОНА] стороной к себе, и совместите его с выступами основного прибора.

③ Установите переднюю панель.

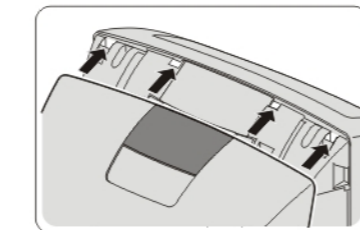

Набор увлажняющих фильтров

※3
Примерно раз в месяц

- Произведите чистку увлажняющего фильтра с помощью умеренно теплой воды.
- Промойте корпус и нажимную пластину фильтра водой.

Снятие

Сначала снимите нажимную пластину фильтра, а затем сам увлажняющий фильтр с корпуса.



Корпус фильтра

Увлажняющий фильтр

Соединительная часть

(На внутренней части должна быть голубая линия.)

Насадка корпуса фильтра

(На внутреннюю часть должна быть голубая линия.)

Насадка корпуса фильтра

- Увлажняющий фильтр

- Не производите чистку данного фильтра с помощью щетки для пыли или стиральной машины.
- Не используйте приборы для сушки, чтобы высушить фильтр. (Он может уменьшиться в размерах.)

- Стойкие загрязнения

→ Если накипь сложно удалить, поместите изделие в воду, содержащую нейтральный детергент, предназначенный для использования на кухне, на 30 минут, а затем промойте его 2-3 раза в чистой воде.
• Убедитесь, что используемый детергент является нейтральным. Использование щелочного или другого аналогичного детергента может привести к деформации и потере потребительских свойств.

Меры предосторожности при установке

- Нажав на фильтр, установите его в корпусе с соединительной стороны.
- Недопустимо наличие зазора между насадкой корпуса фильтра и корпусом фильтра, а также блокировка дугообразных частей с обоих концов. (В противном случае возможно уменьшение увлажняющей способности фильтра.)

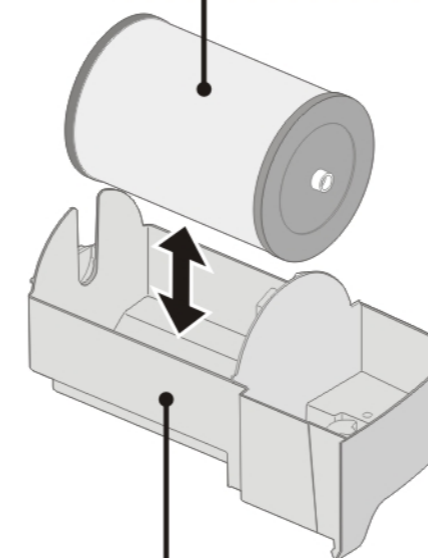

Бак

Каждый день

Мыть водой

- Стойкие загрязнения см. раздел «Использование особых тканей» → Удалите грязь с помощью мягкой ткани, смоченной в теплой воде или в воде, содержащей нейтральный детергент для использования на кухне.



Поддон

※3
Примерно раз в месяц

Мыть водой

- Чистка труднодоступных участков выполняется с помощью ватного валика или зубной щетки.
- Не удаляйте поплавков (полистироновая пена)
- Стойкие загрязнения → Удалите грязь с помощью мягкой ткани, смоченной в теплой воде или в воде, содержащей нейтральный детергент для использования на кухне.

Снятие

Сначала удалите бак (Стр. 7), а затем — поддон.

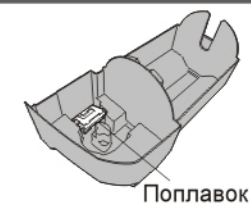

Поплавков

※3 Очищающее действие может зависеть от качества воды. При появлении запахов или медленном убывании воды в баке необходимо снова провести очистку, даже если еще не прошел месяц после обслуживания.

Уход и обслуживание

■ Перед чисткой изделия обязательно отключайте его из розетки.

- Не следует использовать очищающие средства, изображенные справа.
- При использовании химических средств для чистки прибора внимательно ознакомьтесь с правилами техники безопасности.
- Не используйте прибор, если комбинированный фильтр не установлен. (В противном случае при попадании пыли в прибор может произойти поломка прибора из-за неисправности функции пылеулавливания.)
- Не используйте прибор, если дезодорирующий фильтр не установлен. (В противном случае функция дезодорирования недоступна.)



● Вытирайте пыль с помощью сухой мягкой ткани.

● Дезодорирующий фильтр не обслуживается.

Комбинированный фильтр

Удаляйте пыль, скопившуюся на черной части с помощью пылесоса.

(Установка и снятие → Стр. 6)

Примерно раз в две недели

Черная часть (Чувствительная. Сильно не надавливать.)

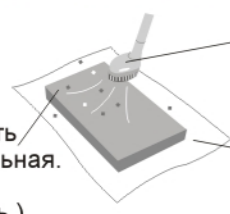

Щетка-насадка для очистки от пыли или всасывающая насадка для щелей.
Бумага (Используется для предотвращения распространения загрязнения)

- Черная (белая) часть не обслуживается.
- Не мойте фильтр водой.

■ Общая периодичность замены фильтра (дополнительных аксессуаров: задняя сторона)

	Периодичность замены
Комбинированный фильтр	Один раз в 10 лет
Дезодорирующий фильтр	Один раз в 7 лет
Увлажняющий фильтр	Один раз в 10 лет (Основано на 8-ми часовом использовании каждый день)

※1 Периодичность замены фильтра может изменяться в зависимости от условий эксплуатации (например, от количества курящих в семье) Просто производите замену тогда, когда ухудшается качество работы.

※2 Срок службы фильтра может изменяться в зависимости от качества воды. Производите его замену в следующих случаях:

- После обслуживания запахи не устраняются;
- Объем воды в баке не меняется, или фильтр существенно поврежден.

● После замены внесите первую дату эксплуатации на наклейку и приклейте ее на заднюю часть основного прибора.

● Удалите использованный фильтр в соответствии с правилами утилизации легко воспламеняющихся отходов. Не выбрасывайте корпус фильтра и нажимную пластину фильтра при замене увлажняющего фильтра.

Включение после длительного простоя

- 1 Отсоедините кабель питания. (Прибор продолжает потреблять энергию даже в состоянии покоя.)
- 2 Вылейте воду из бака и поддона и тщательно их почистите.
- 3 Полностью высушите внутреннюю поверхность. (Это поможет избежать появления плесени, которая может привести к поломке.)
 - Полностью высушите набор увлажняющих фильтров. (Это необходимо, чтобы избежать появления плесени.)
- 4 Заверните прибор с пластиковым пакетом и поместите его в сухое место в вертикальном положении. (Не кладите прибор горизонтально и не переворачивайте его. Это может привести к поломке прибора.)

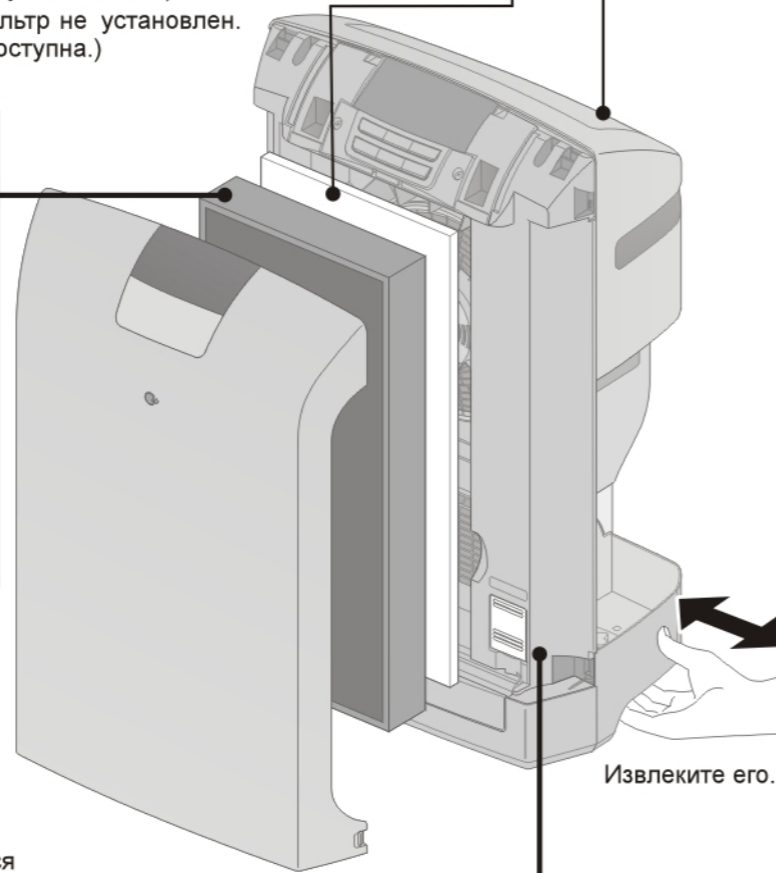

Извлеките его.

Сенсор пыли

Примерно каждые три месяца

Почистите ее с помощью сухой ватного валика



1 Снимите крышку с датчика пыли



2 Удалите загрязнения линзы с помощью сухой ватного валика.



- Регулярно проводите чистку линзы. (Наличие влаги или табачной смолы на поверхности линзы датчика приводит к неправильной работе прибора.)

Добавление воды в бак

Подключения к источнику питания

4 Извлеките бак, добавьте в него воды, а затем установите обратно в блок.

(Нет необходимости в данной процедуре, если прибор работает в режиме очистки воздуха.)

- 1 Нажмите ручку и извлеките бак.
- 2 Снимите крышку бака.
- 3 После добавление воды установите крышку и затяните ее до упора.

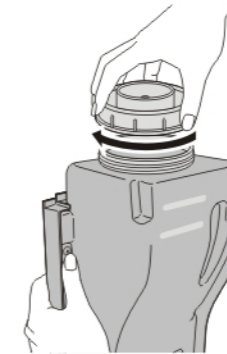
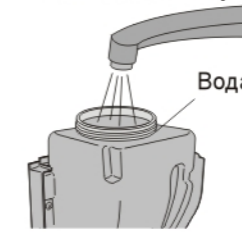
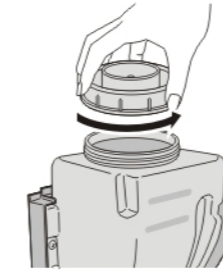
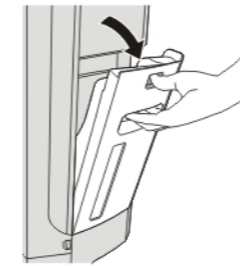

■ Используйте только проточную (питьевую) воду!

(Бактерии не размножаются в проточной воде, так как она содержит хлор.)

● Не следует использовать следующие типы воды:

- Вода, температура которой выше 40° С или вода, содержащая химические соединения, дезодорирующие или дезинфицирующие средства (которые могут вызвать деформацию и неполадки прибора).
- Вода из водоочистителя, щелочная ионизированная вода, минеральная вода и родниковая вода. (В такой воде могут появиться бактерии и грибки).

- Необходимо крепко держать бак, чтобы избежать его опрокидывание.

Примечание

- Если доступна только родниковая (питьевая) вода, очистку поддона и набора увлажняющих фильтров необходимо производить гораздо чаще.

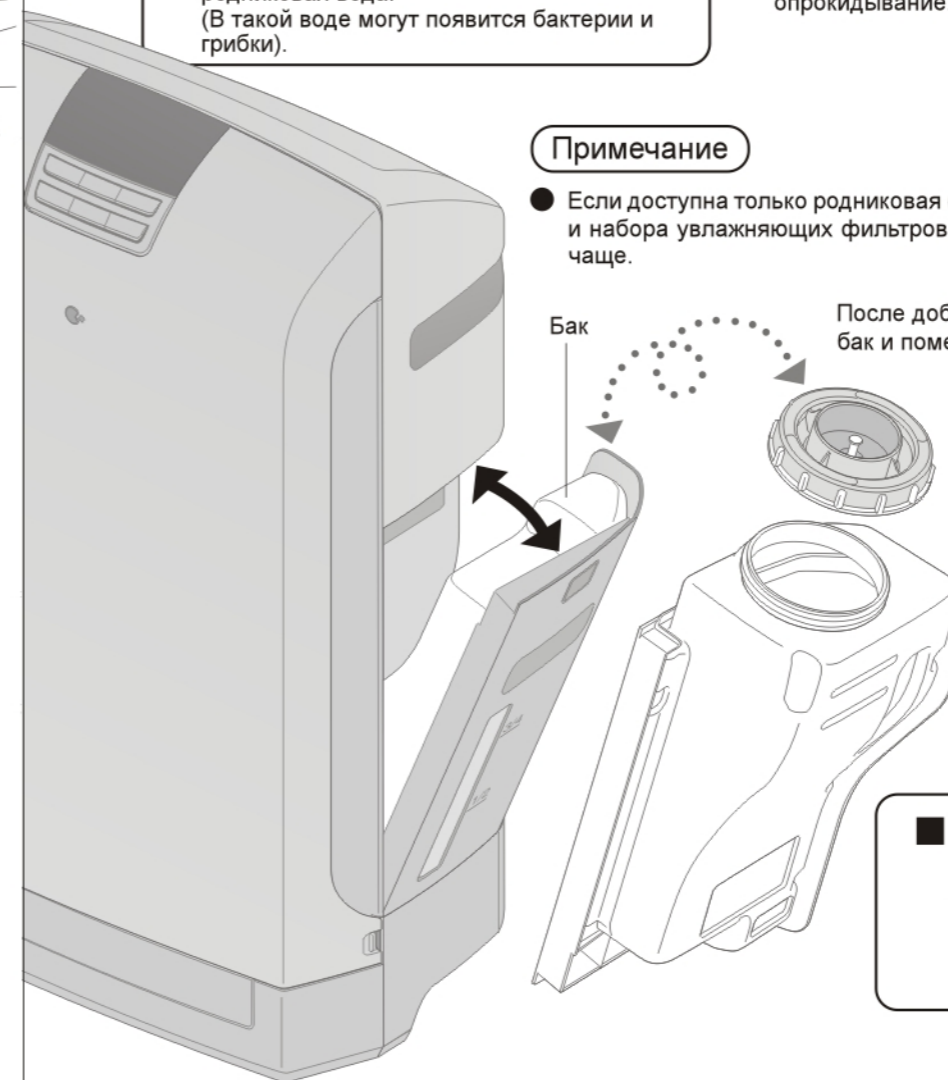

После добавления воды переверните бак и поместите его в прибор.

■ Полный бак с водой может поддерживать работу прибора в течение:

- Около 5,4 часов. (При условии работы турбины или если температура в помещении составляет 20° С, а влажность — 30%)

5 Вставьте вилку в розетку

(Руки и вилка не должны быть влажными.)

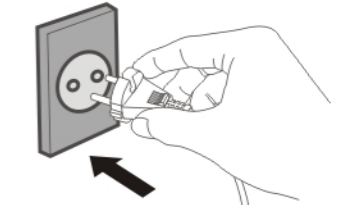

● Подключение прибора к сети питания необходимо выполнять в проветренной комнате (при отсутствии пыли и дыма). (Специальный датчик измеряет текущий уровень чистоты воздуха и принимает его в качестве исходной точки.)

● После нажатия кнопки **Power Off/On** индикатор очистки (Стр. 8) мигает в течение пяти секунд синим или красным цветом.

Использование очистителя воздуха

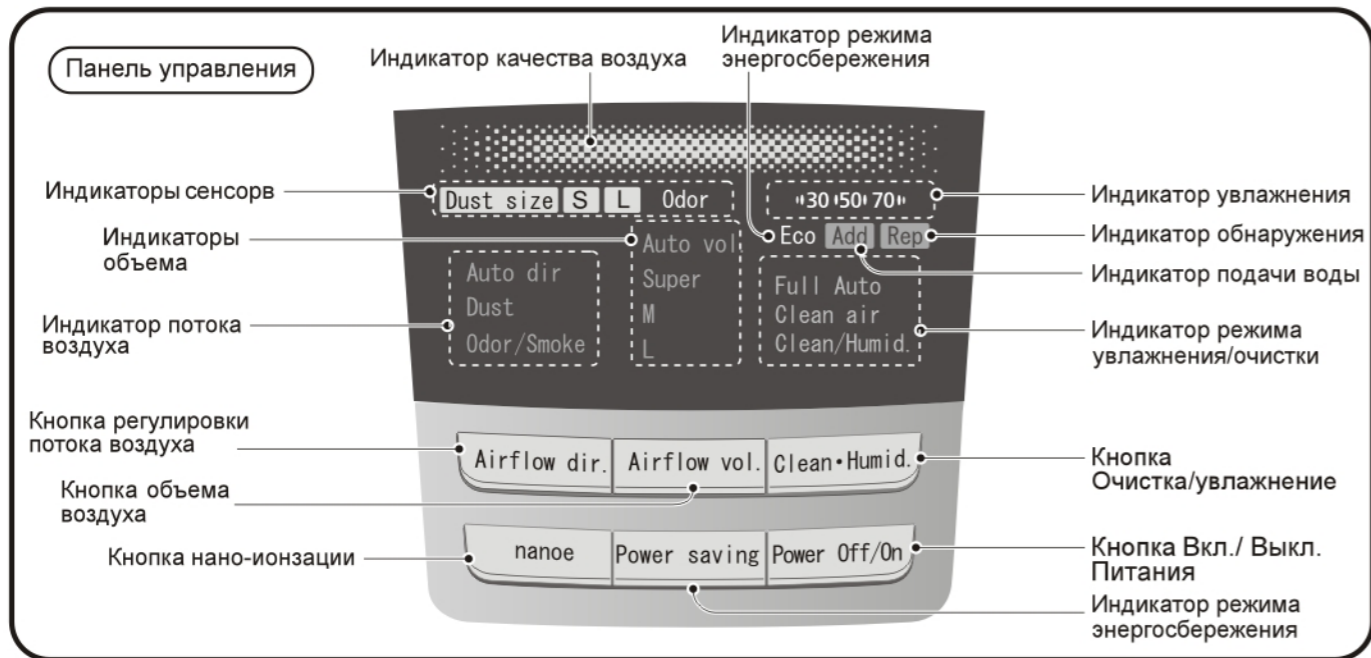

Экран качества воздуха

- Индикатор качества воздуха
- (Синий): Чистый
 - (Маленький/красный): Загрязненный
 - (Большой/красный): Сильно загрязненный

Экран типа загрязнения воздуха

- Индикатор датчика (Стр. 14)
- Dust size S : Отмечено наличие небольшого количества пыли в помещении.
 - Dust size L : Отмечено наличие значительного количества пыли в помещении.
 - Odor : Отмечено наличие запаха в помещении.
 - Возможно регулирование чувствительности датчика. (Стр. 12)

Дисплей состояния влажности

- Индикатор влажности
- 30° (красный): Низкая влажность
 - 50° (зеленый): Средняя влажность
 - 70° (красный): Высокая влажность

Индикатор погаснет, если добавлена вода

- Для продолжительного увлажнения добавьте воды в бак (Стр. 7) и дважды нажмите кнопку "Power Off/On" (Работа прибора будет возобновлена.)
- Если в режиме полного обнаружения "Full Auto" начинает светиться индикатор подачи воды, это означает, что прибор начинает очистку воздуха.

При работе индикатора обнаружения (Стр. 13)

Выходное отверстие

«нано-индикатор»

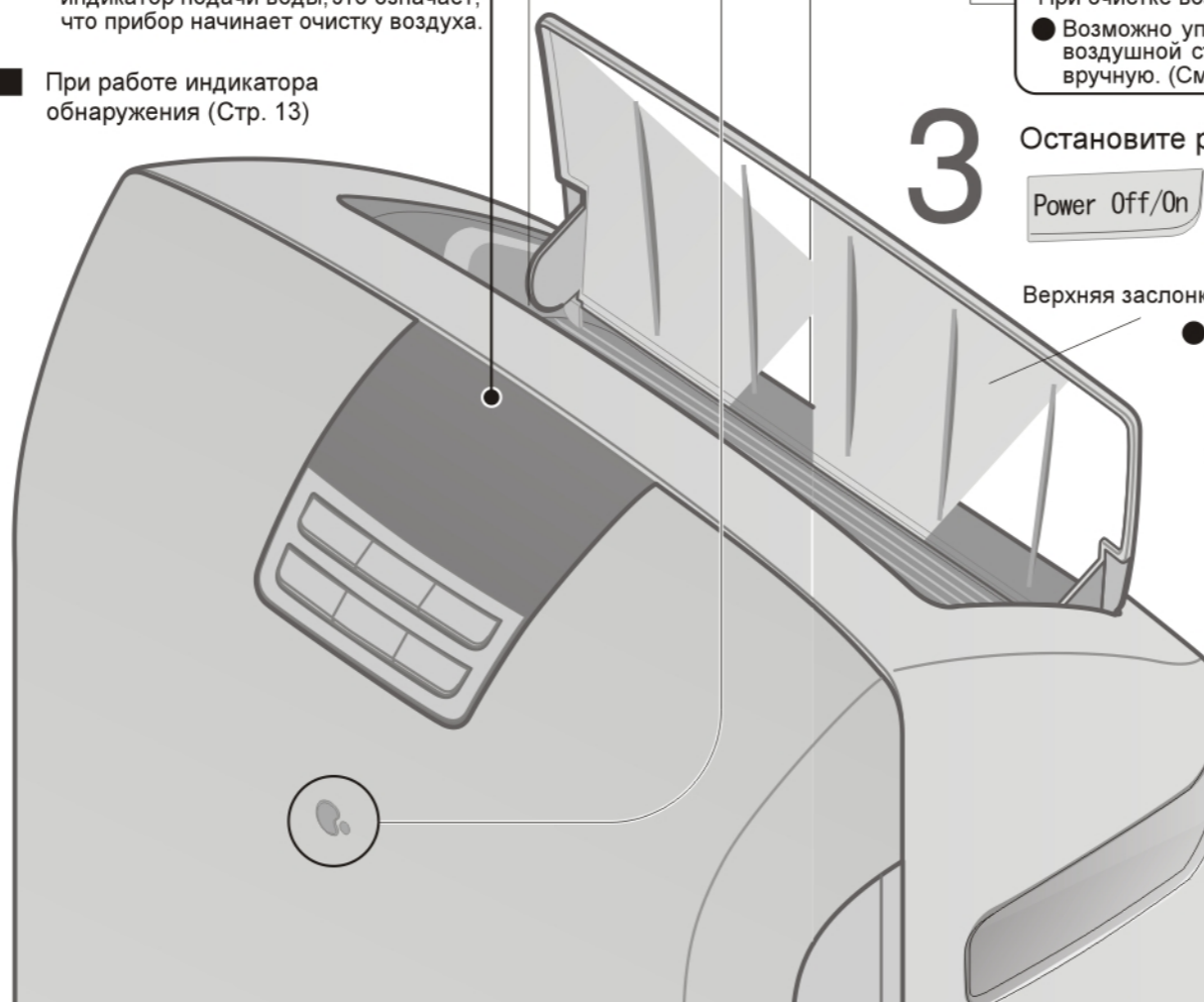

1 Включите прибор.

Power Off/On

2 Выберите режим работы.

Clean•Humid.

- Используйте эту кнопку для автоматического переключения режимов

Full Auto

- При настройке прибора на работу с автоматическим учетом качества воздуха и влажности
- Прибор автоматически управляет подачей струи воздуха и объемом воздуха с учетом качества воздуха и влажности.
 - Когда вода использована, прибор переключается в режим очистки воздуха.

Clean/Humid.

- При одновременном увлажнении и очистке воздуха
- Возможно ручное управление подачей потока воздуха и объемом воздуха. (См. рис. справа).
 - В данном режиме невозможна работа прибора без воды.

Clean air

- При очистке воздуха
- Возможно управление подачей воздушной струи и объемом воздуха вручную. (См. рис. Справа.)

3 Остановите работу прибора.

Power Off/On

Верхняя заслонка (Стр. 14)

- Не передвигайте его мокрыми руками. (В противном случае его угол и область действия будут изменены.)
- При его передвижении Работа прибора будет остановлена, а затем возобновлена. Режим работы прибора будет возвращен в обычный режим.

Режим энергосбережения

- Прибор автоматически управляет объемом воздуха с учетом качества воздуха и влажности. В режиме энергосбережения прибору требуется больше времени для обеспечения чистоты воздуха и комфортной влажности, но при этом он потребляет меньше электроэнергии.
- Отмена режима энергосбережения. Нажмите кнопку энергосбережения еще раз (Индикатор выключится.)
- Power saving
- Eco
- (Индикатор включен.)

Выработка нано-ионов

- nanoe
- (Индикатор включен.)
- Сведения о «нано-ионизация» (Стр.14)
 - Подача «нано-ионов» осуществляется из воздухораспределительной выходной решетки.
 - При подаче нано-ионов раздается характерный шум. (Стр. 12)
 - При первом использовании прибора или при его повторном включении выработка «нано-ионов» будет производиться в соответствии с определенными настройками.
 - Остановка работы. Нажмите кнопку еще раз. (Индикатор погаснет.)

- Данная функция доступна только в режиме увлажнения и очистки, а также в режиме очистки воздуха.

Изменение объема воздуха

- Airflow vol.
- Нажмите данную кнопку
- Auto vol.
- Super
- M
- L
- (Индикатор включен.)
- Для автоматического изменения объема подаваемого воздуха
 - Для эффективного удаления пыли и одновременного увлажнения воздуха
 - Для установки низкой скорости работы прибора (Скорость увлажнения, удаления пыли и пыли уменьшается.)

Изменение объемов подачи струи воздуха с учетом качества воздуха:

- (Стр. 14)
- Airflow dir.
- (Нажмите данную кнопку).
- Auto dir.
- Dust
- Odor/Smoke
- (Индикатор включен.)
- Автоматическое переключение функций «Dust» (Пыльца) и «Odor/Smoke» (Запах/дым)
 - Удаление пыли и других аллергенов
 - устранения запахов и дыма

ВНИМАНИЕ

- При перемещении прибора
- Остановите работу прибора, извлеките бак и слейте воду из поддона. (В противном случае вода может перелиться и намочить мебель.)
 - Удерживайте прибор за боковые ручки. (Если во время перемещения прибора держать его за воздухозаборник или панель управления, прибор может упасть и нанести травму.)